



Bedienungsanleitung

Art.Nr. 25042



⚠️ WARNUNG!
Dieser Hubschrauber ist kein Spielzeug.
Nicht geeignet für Kinder unter 14 Jahren.

FIRESTORM MINI HUBSCHRAUBER

Mit neuem
Gyro
Stabilisierungs-
system

Sehr geehrter Kunde, sehr geehrte Kundin,

wir bedanken uns für den Kauf des RC Mini Helikopters der Firma AMEWI. Mit diesem Modell haben Sie ein Produkt erworben, welches nach dem heutigen Stand der Technik gefertigt wurde. Das Produkt erfüllt die Anforderungen der geltenden europäischen und nationalen Richtlinien. Die CE-Konformität wurde nachgewiesen, die entsprechende Erklärungen und Unterlagen sind beim Hersteller hinterlegt.

Bestimmungsgemäße Verwendung

Das Produkt besteht aus einem Modellhelikopter mit eingebauten Elektromotoren, Funkempfänger, 3,7 V Lithium-Polymer-Akku (Li-Po) und einem Sender mit integriertem Ladegerät für den Helikopter. Aus Sicherheits- und Zulassungsgründen (CE) ist das eigenmächtige Umbauen und/oder Verändern des Gerätes nicht gestattet. Zerlegen Sie es nicht. Das Produkt ist nicht für Kinder unter 3 Jahren geeignet, es enthält verschluckbare Kleinteile. Das Produkt darf nicht feucht oder nass werden.

Sicherheits- und Gefahrenhinweise

Bei Schäden, die durch Nichtbeachten dieser Bedienungsanleitung verursacht werden, erlischt der Anspruch auf Gewährleistung! Für Folgeschäden übernehmen wir keine Haftung! Bei Sach- oder Personenschäden, die durch unsachgemäße Handhabung oder Nichtbeachten der Sicherheitshinweise verursacht werden, übernehmen wir keine Haftung!

- Das Fliegen des Hubschraubers erfordert großes Geschick und muss unter der direkten Aufsicht eines erfahrenen Erwachsenen erlernt werden.
- Lesen Sie vor der Inbetriebnahme die Gebrauchsanleitung zusammen mit Ihrem Kind durch.
- Das Gerät nicht im Freien benutzen, da es durch Wind, kurze Funkreichweite unbeherrschbar, nicht steuerbar ist.
- Achtung! Den Hubschrauber keinesfalls dann fliegen lassen, wenn sich Personen, Tiere im Umkreis der Flugreichweite aufhalten.
- Greifen Sie nicht in die rotierenden Propeller. Halten und werfen Sie keine Gegenstände hinein.
- Achtung! Gefahr von Augenverletzungen! Halten Sie den Sicherheitsabstand von mindestens 1 m.
- Halten Sie Hände, Haare und lose Kleidung vom Rotor fern.

Hinweise zum Umgang mit Batterien:

- Batterien/Akkus gehören nicht in Kinderhände. Ein Wechsel der Batterien des Senders ist nur durch einen Erwachsenen durchzuführen.
- Niemals wiederaufladbare Akkus mit Trockenbatterien mischen
- Niemals volle mit halbleeren Akkus/Batterien mischen
- Niemals Akkus verschiedener Kapazität mischen
- Versuchen Sie niemals Trockenbatterien zu laden
- Achten Sie auf die richtige Polarität
- Defekte Akkus/Batterien sollten ordnungsgemäß (Sondermüll) entsorgt werden

Hinweise zum Umgang mit Li-Po Akku:

- Verwenden Sie zum Laden des Akkus nur die mitgelieferte Fernbedienung.
- Akkus keinesfalls öffnen oder aufschneiden, nicht ins Feuer werfen, von Kinder fernhalten.
- Schützen Sie den Akku vor mechanischer Belastung (Biegen, Drücken, Quetschen etc.)
- Laden Sie den Li-Po Akku mindestens alle 6 Monate auf.

Bezeichnung der Komponente



Lieferumfang:

- 1x Flugmodell
- 1x Fernbedienung inkl. Ladefunktion
- 1x Bedienungsanleitung

Trimmen des Helikopters

Sollte der Helikopter abdriften oder sich drehen, obwohl Sie den Richtungshebel nicht berührt haben, versuchen Sie die folgenden Einstellungen:

Wenn der Helikopter sich im Uhrzeigersinn dreht oder nach rechts abdriftet, die Feineinstellung solange nach links drücken, bis der Helikopter geradeaus fliegt.			
Wenn der Helikopter sich gegen den Uhrzeigersinn dreht oder nach links abdriftet, die Feineinstellung solange nach rechts drücken, bis der Helikopter geradeaus fliegt.			











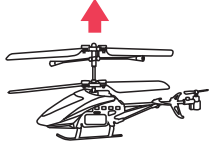

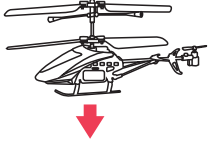
Flugumgebung

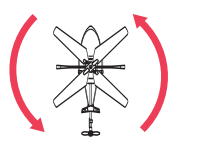
- Wählen Sie zum Fliegen einen Ort aus, der folgende Bedingungen erfüllt:
1. Innenräume mit gleichmäßiger Luftbewegung. Achten Sie auf den Luftzug, der von einer möglichen Klimaanlage hervorgerufen wird.
 2. Großräumiger Flugbereich: empfohlene Größe ca. 5m x 3m x 2,5m.
 3. Sicherheitsbereich: in der Flugumgebung dürfen sich keine Hindernisse (z.B. Ventilator, Klimaanlage, Lampen etc.) befinden.

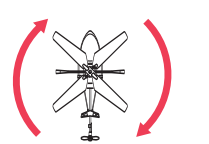
Vor dem Start

- Stimmen Sie die Frequenzen (A,B,C) der Fernbedienung und des Helikopters aufeinander ab – diese müssen gleich sein.
- Vergewissern Sie sich, dass die Fernbedienung ausgeschaltet ist, wenn Sie den Helikopter einschalten.
- Schalten Sie den Helikopter EIN. Das Licht des Helikopters leuchtet.
- Platzieren Sie den Helikopter mit der Nase von Ihnen weggerichtet auf den Boden.
- Vergewissern Sie sich, dass sich der Gashebel in der vordersten Position (auf der niedrigsten Stufe) befindet. Erst dann können Sie die Fernbedienung einschalten.

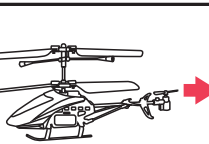
Steuerung des Helikopters

Rauf	 Den Gashebel langsam nach vorn schieben, um den Helikopter aufsteigen zu lassen.	
Runter	 Den Gashebel langsam zurück ziehen, um den Helikopter sinken zu lassen.	
Links	 Den Steuerungshebel nach links drehen.	
Rechts	 Den Steuerungshebel nach rechts drehen.	
Vorwärts	 Den Steuerungshebel nach vorne schieben.	
Rückwärts	 Den Steuerungshebel zurückziehen.	

Wartung und Pflege

- Wischen Sie den Helikopter mit einem sauberen, feuchten Lappen ab.
- Setzen Sie das Gerät nicht der Sonne oder Hitze aus.
- Tauchen Sie ihn niemals unter Wasser.
- Schalten Sie die Fernbedienung und den Helikopter aus, wenn diese nicht benutzt werden.
- Entfernen Sie die Batterien aus der Fernbedienung, wenn Sie den Helikopter lange nicht benutzen.
- Es ist empfehlenswert, neue Alkali-Batterien für die Fernbedienung zu benutzen, um beste und maximale Leistung zu gewährleisten.
- Überprüfen Sie den Helikopter regelmäßig. Vergewissern Sie sich, dass der Helikopter sich in einem guten Zustand befindet.

Entsorgung



Elektrische und elektronische Geräte dürfen nicht in den Hausmüll!
Entsorgen Sie das Produkt am Ende seiner Lebensdauer gemäß den geltenden gesetzlichen Vorschriften.
Sie als Endverbraucher sind gesetzlich (Batterieverordnung) zur Rückgabe aller gebrauchten Batterien und Akkus verpflichtet; eine Entsorgung über den Hausmüll ist untersagt!
Schadstoffhaltige Batterien/Akkus sind mit nebenstehenden Symbol gekennzeichnet, die auf das Verbot der Entsorgung über den Hausmüll hinweisen.

Fehlerbehebung

Symptom	Grund	Lösung
Der Propeller bewegt sich nicht	- Das Gerät ist nicht angeschaltet. - Die Batterien sind leer.	- Das Gerät einschalten. - Den Helikopter aufladen oder die Batterien der Fernbedienung austauschen.
Der Helikopter stoppt plötzlich und stürzt ab.	- Die Batterien sind leer.	- Den Helikopter aufladen
Der Helikopter reagiert nicht.	- Die falsche Frequenz gewählt. - Ein weiteres Infrarot-Gerät wird in der Nähe mit der gleichen Frequenz benutzt. - Wird von starkem Licht beeinträchtigt.	- Die korrekte Frequenz einstellen. - Derartige Situationen wenn möglich vermeiden. Z.B. einen anderen Platz zum Spielen wählen. - Den Platz wechseln, um direktes Licht zu vermeiden.

Einlegen der Batterien

Wichtig! Schalten Sie die Fernbedienung aus.

1. Lösen Sie die Schraube der Abdeckung und öffnen Sie das Batteriefach. (Abb.1)
2. Legen Sie 6 „AA“ Batterien in das Batteriefach ein. Achten Sie auf die Polarität! (Abb.2)
3. Schließen Sie das Batteriefach und lassen Sie die Abdeckung einrasten, fixieren Sie die Abdeckung mit der Schraube.



Abb.1



Abb.2

Laden des Helikopters

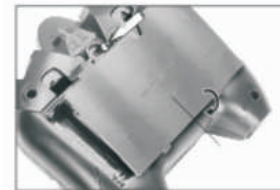
1. Ziehen Sie die Abdeckung an der Fernbedienung aus und nehmen Sie das Ladekabel heraus. (Abb.4)
2. Schalten Sie den Helikopter aus. Verbinden Sie das Ladekabel mit der Ladebuchse des Helikopters.
3. Schalten Sie die Fernbedienung an. (Abb.5)
4. Während des Ladevorgangs leuchtet die Ladeanzeige grün. (Abb.6) Wenn der Ladevorgang abgeschlossen ist, erlischt die Ladeanzeige. Ziehen Sie das Ladekabel ab und verstauen es in der Fernbedienung.
5. Nach etwa 20-30 min ist Ladevorgang abgeschlossen. Die Flugzeit beträgt ca. 5-9 min.



Abb.4



Abb.5



Abb.6

WICHTIGER SICHERHEITSHINWEIS!

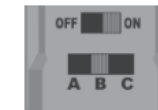
Wir weisen nochmal ausdrücklich darauf hin, bitte Lassen Sie niemals den Ladevorgang eines Li-Po Akkus unbeaufsichtigt!

Ersatzteilliste

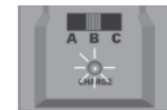
NO.	Bezeichnung	Anz.	NO.	Bezeichnung	Anz.
001	Schraube M1x4	4	016	Hauptzahnrad oben	1
002	Rotorblatthalterung oben	1	017	linkes Teil der Haube	1
003	Rotorblatt B	2	018	Fenster	1
004	Verbindungsschelle	1	019	rechtes Teil der Haube	1
005	Hauptwelle	1	020	Empfänger	1
006	T-Nabe	1	021	Hauptzahnrad unten	1
007	Schraube M1,2x5	2	022	Heckrotor	1
008	Rotorblatthalterung unten	1	023	Heckmotor	1
009	Rotorblatt A	2	024	Heckmotorhalterung	1
010	innere Welle	1	025	senkrechter Flügel	1
011	Stabilisierungsstange	1	026	waagerechter Flügel	1
012	Abstandshülse	1	027	Heckträger	1
013	Motor	2	028	Hauptrahmen	1
014	Motorritzcl	2	029	Akku	1
015	Mitnehmerhülse	1	030	Gleitlager	1

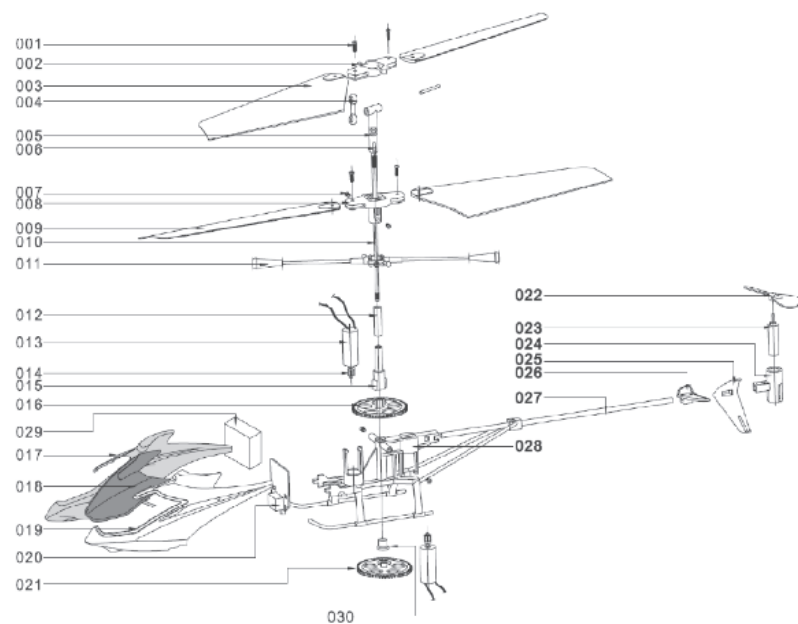

Allgemeiner Hinweis:

Bitte benutzen Sie zum Aufladen des Akkus nur das mitgelieferte Zubehör und beachten Sie, dass Zubehör von anderen Modellen aus unserem Hause nicht übertragbar ist. Für die Schäden durch das Benutzen fremder oder zum Modell nicht zugehöriger Ladegeräte oder Ladekabel übernehmen wir keine Haftung!

©AMEWI Trade e.K., D-33178 Borcheln, Nikolaus-Otto-Str-6, Deutschland